

取扱説明書

INSTRUCTION MANUAL

6817Series

0.5mm-PITCH FPC/FFC CONNECTOR

京セラ株式会社
KYOCERA Corporation

O	EDN19277	2019/11/08	S. Morita	Y. Manba	Y. Fujii
NO	EDN/DCN	DATE	PREPARED by	CHECKED by	APPROVED by

目 次

TABLE OF CONTENTS

1. 概要 OUTLINE	2
Outline	
2. 6817 シリーズ 各部の名称	2
Part names	
3. 取り扱い上の注意	3
Handling precautions	
3.1 基板搭載について	3
Mounting on a board	
3.2 FPC の挿入について	5
Inserting an FPC	
3.3 FPC の抜去について	7
Pulling out an FPC	
3.4 FPC の屈曲について	9
Bending an FPC	
4. その他の注意事項	9
Other cautions	
5. 製品の保管及び管理	9
Storage management	

1. 概要 Outline

本製品 6817 シリーズコネクタは、0.5mm ピッチ、オートロックタイプ(片面接点)の FPC/FFC 用コネクタです。取り扱いについて注意が必要ですので、コネクタの操作方法と注意点について、以下の内容をご確認下さい。

6817 Series Connector is 0.5mm-pitch and auto-locking type (one-side contact) FPC/FFC connector. Since care should be taken in handling this product, please confirm the following instructions and cautions.

2. 6817 シリーズ 各部の名称 Part names

ストレートタイプ(ST type)
Straight type

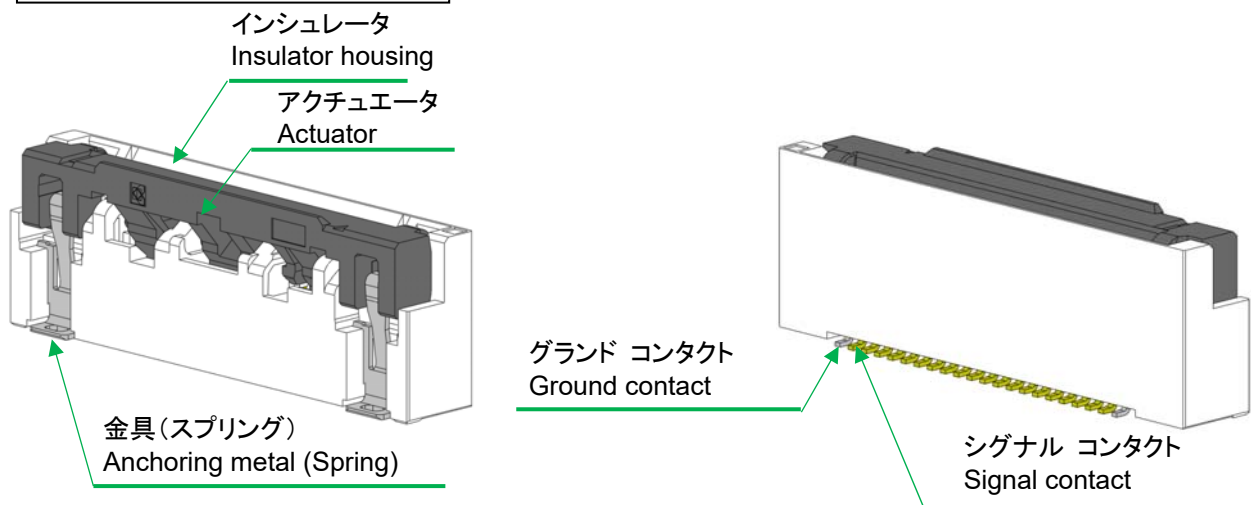

ライトアングルタイプ(RA type)
Right-angled type

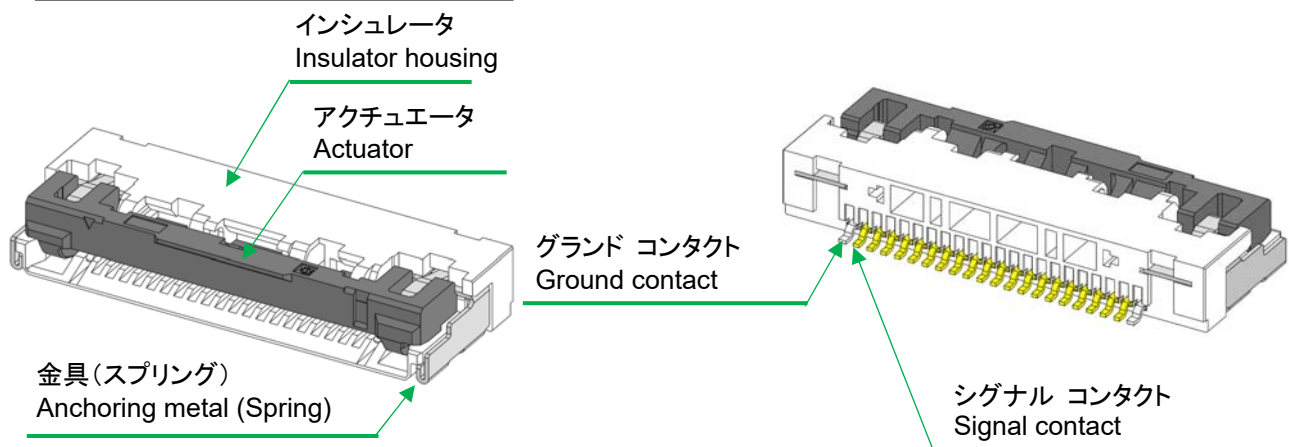

3. 取り扱い上の注意 Handling precautions

3.1 基板搭載について Mounting on a board

基板搭載は基本的に実装機にて行って下さい。補修などで手のせをする場合は、以下の内容にご注意下さい。

Mount the product on a board with a mounting machine. If it is required to mount it by hand in repairing or other case, see the following cautions.

- (1) コンタクトテール及び金具テールに触れないようご注意ください。

Do not touch tail of contacts or anchoring metals. (O: Good, X: No good)

—ST type—

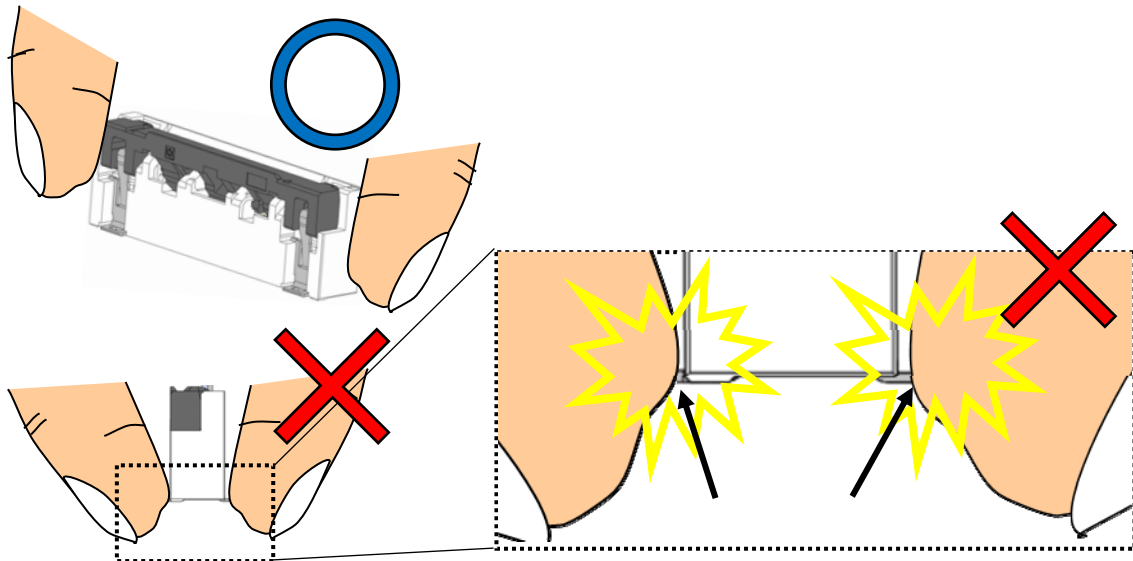

—RA type—

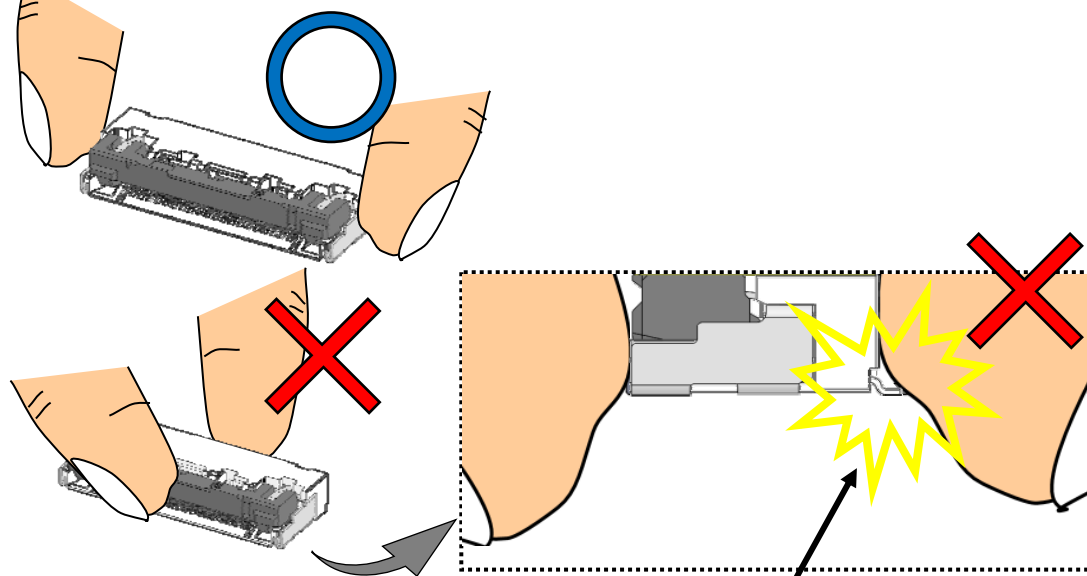

(2) 両端の金具に触れないようご注意ください。

Do not touch anchoring metals on both side ends. (O: Good, X: No good)

—ST type—

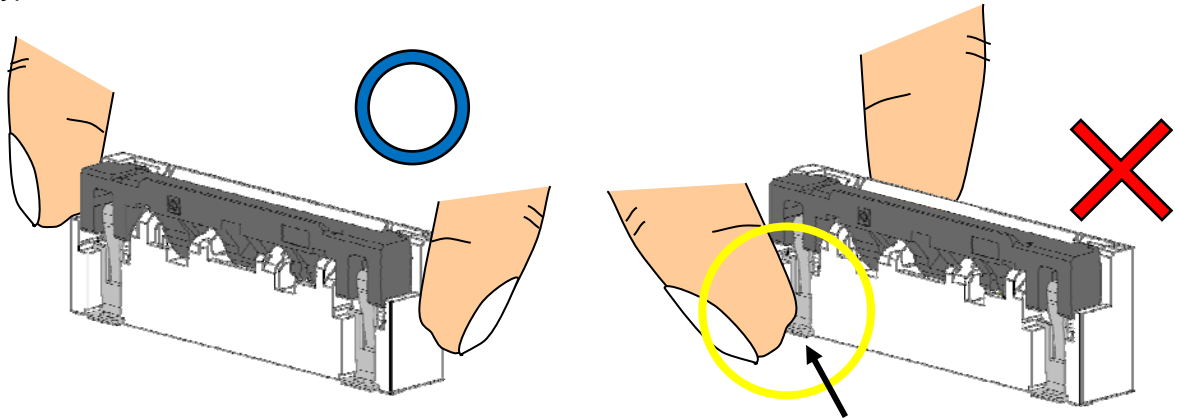

—RA type—

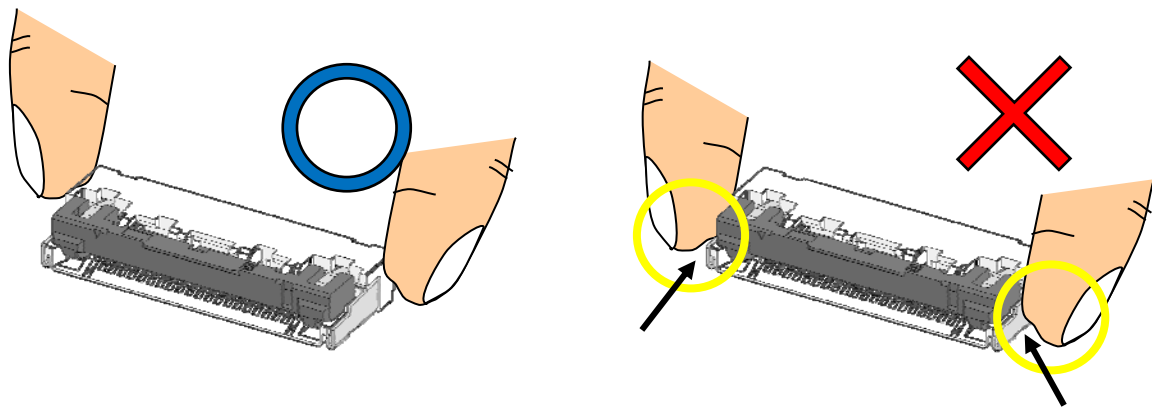

(3) 基板実装前にアクチュエータの操作は行わないで下さい。

Do not move the actuator prior to mounting the connector on a board. (X: No good)

—ST type—

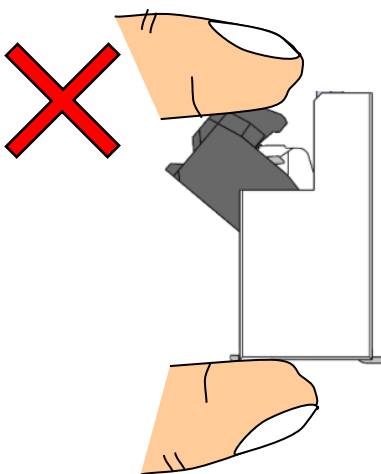

—RA type—

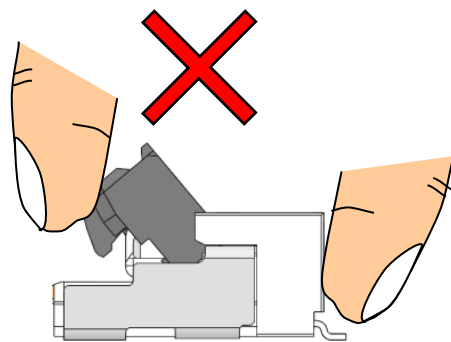

3.2 FPC の挿入について Inserting an FPC

FPC をコネクタに対し真直ぐ挿入します。FPC がカードスロットの奥に突き当たり、アクチュエータがロックされるまでしっかりと挿入して下さい。

Insert FPC straight into the connector. Insert it firmly until it hits the back of the card slot and the actuator locks.

—ST type—

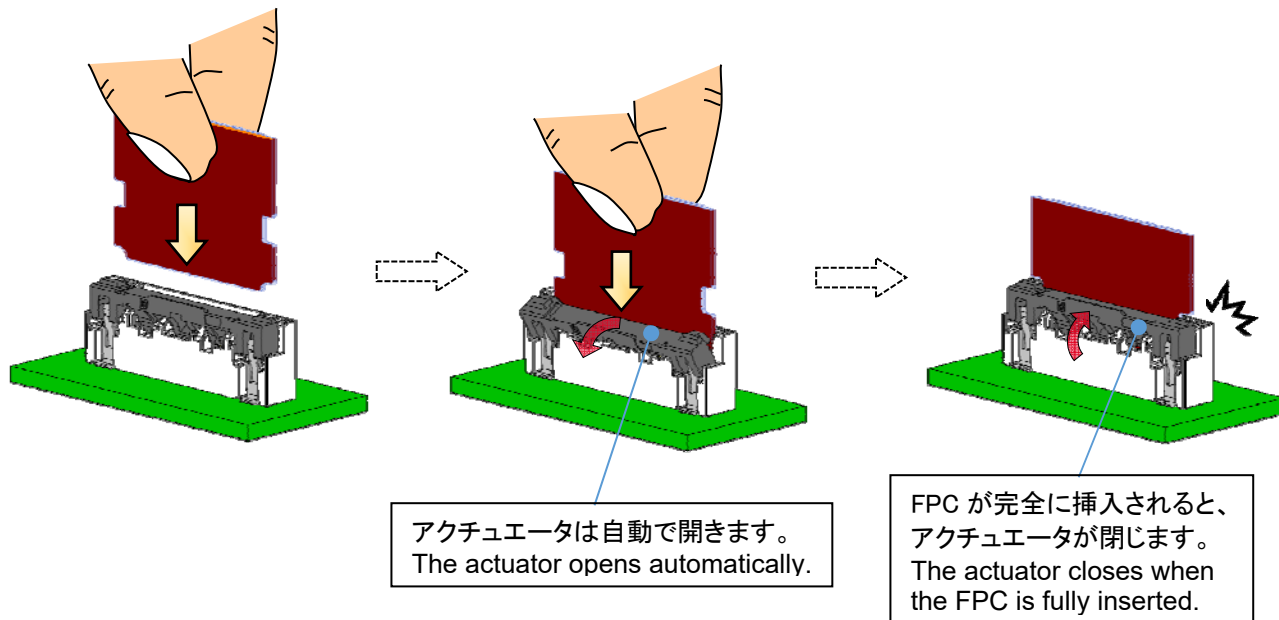

—RA type—

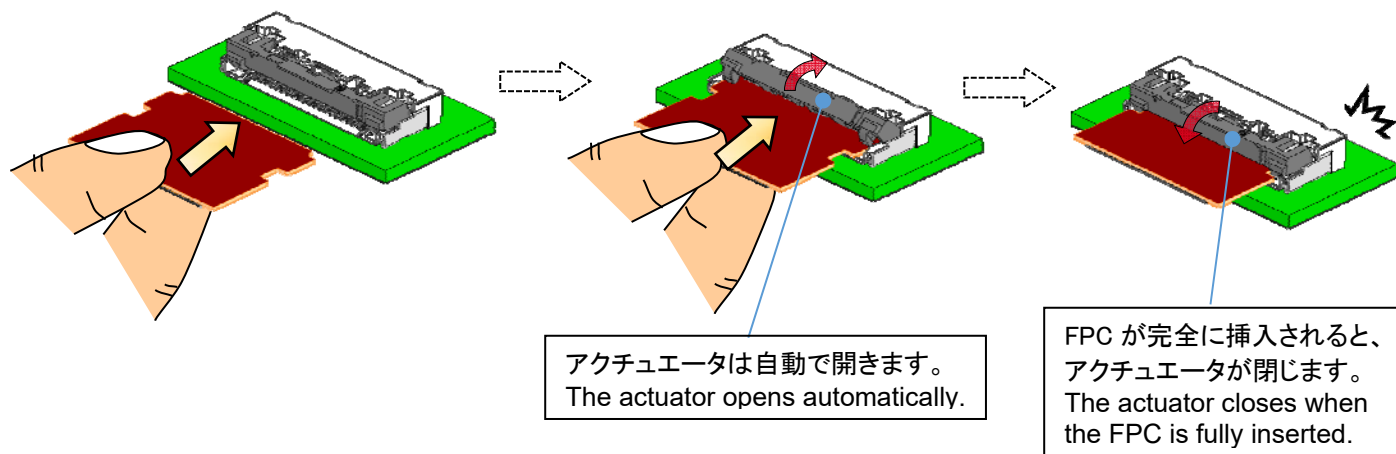

※FPCの斜め挿入はしないでください。(○: Good, X: No good)

Do not insert the FPC diagonally.

—ST type—

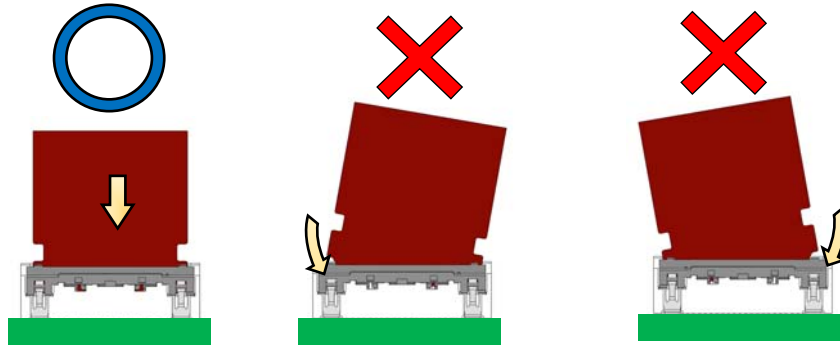

—RA type—

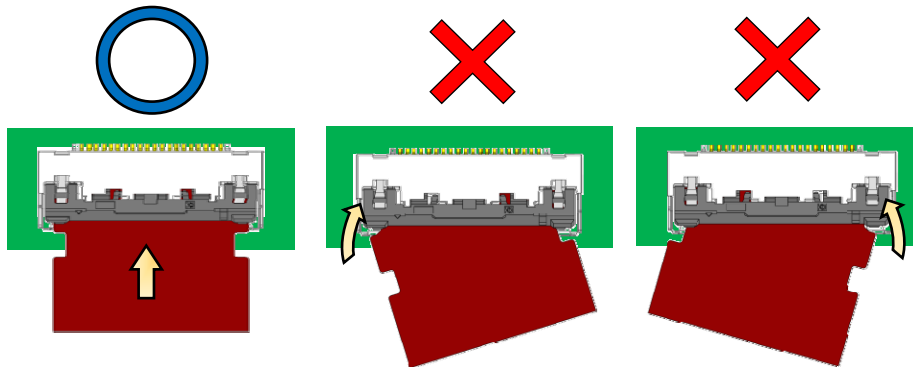

3.3 FPC の抜去について Pulling out an FPC

- ①アクチュエータ中央部を押し、ロックを解除してください。
Press the center part of actuator to unlock it.

—ST type—

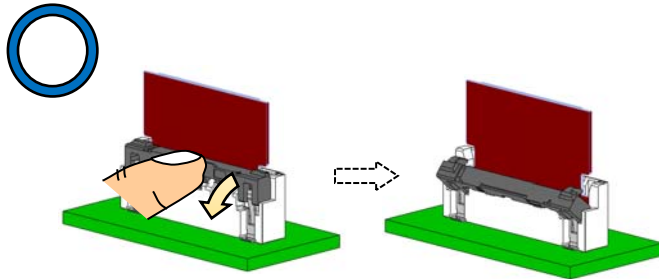

—RA type—

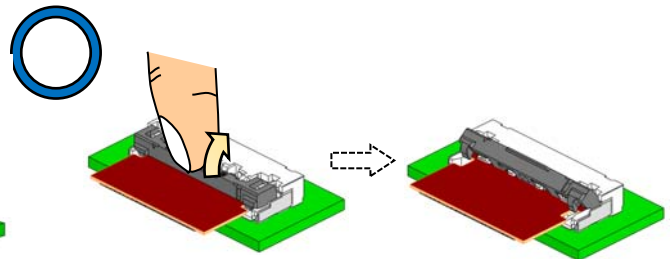

※アクチュエータの片側は操作しないでください。

Please do not operate one side of the actuator when opening it. (X: No good)

—ST type—

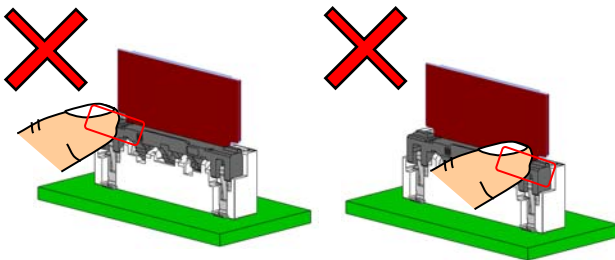

—RA type—

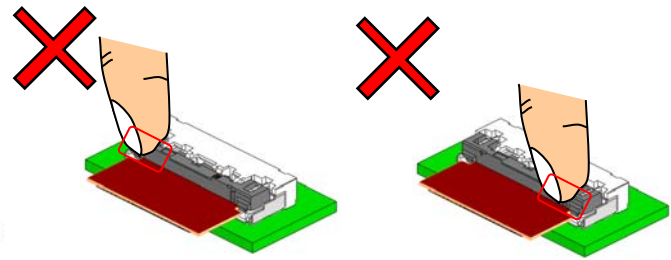

※アクチュエータの開放角度は 50° を目安として、過剰開放しないようお願いします。

Actuator opening angle must be 50° at maximum, and can not open upward more than 50°.

—ST type—

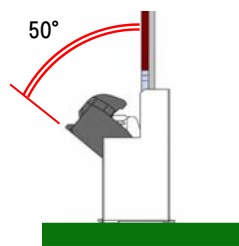

—RA type—

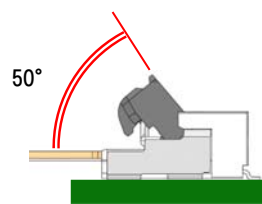

②FPC はコネクタに対し真直ぐ引き抜いてください。FPC を抜くとアクチュエータは自動で閉じます。
 Pull out the FPC straight to the connector. The actuator closes automatically when the FPC is removed.

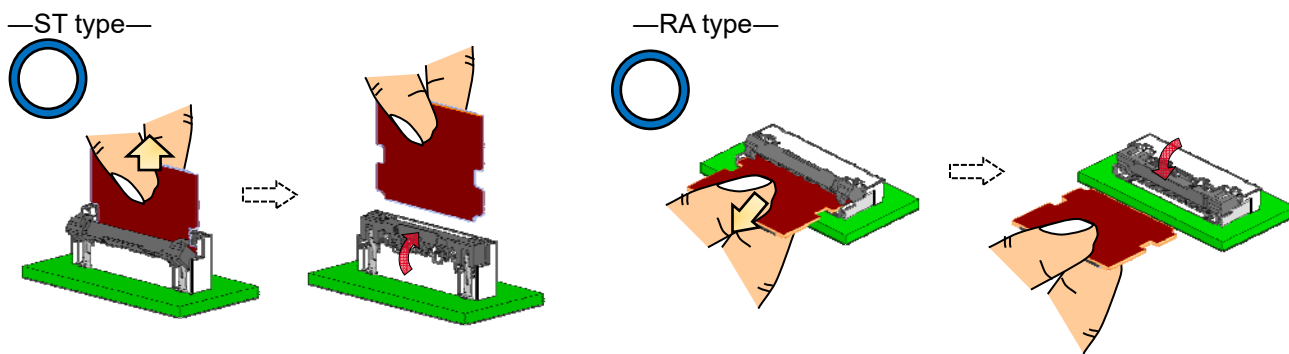

※FPCの斜め抜去はしないでください。(○: Good, X: No good)
 Do not remove the FPC diagonally.

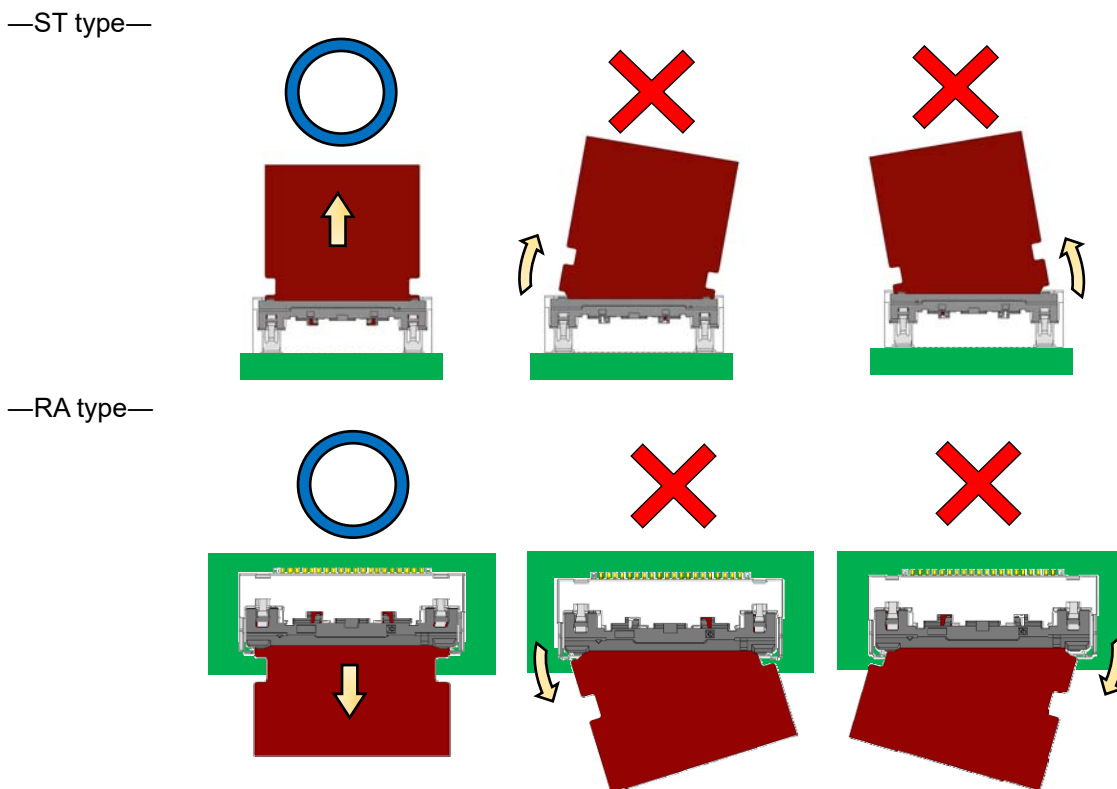

※アクチュエータロック状態でFPCを引き抜かないでください。コネクタあるいはFPCが破損する恐れがあります。
 Please do not pull out FPC with the actuator locked. The connector or FPC might be damaged.

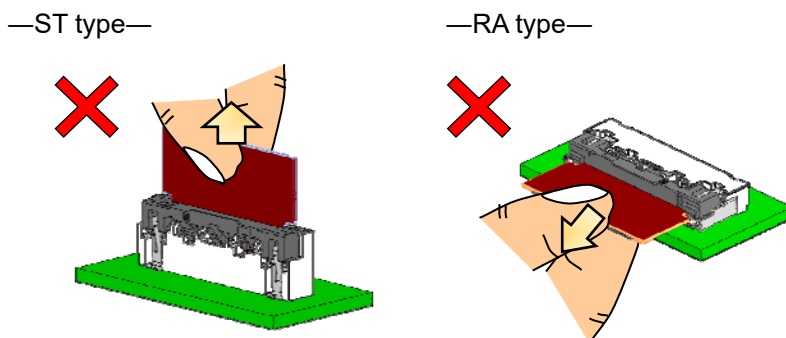

3.4 FPC の屈曲について Bending an FPC

FPC の屈曲により、コネクタ接点部に過剰な負荷がかからないようご注意ください。
尚、FPC をコネクタのカード挿入口近くで繰返し屈曲させて使用する場合はご相談下さい。条件によっては弊社にて評価確認を行います。

Pay attention not to apply an excess load to the connector contacts by bending the FPC. Please contact us when the FPC has to be bent repeatedly near the FPC entry. We will conduct evaluation tests depending on the conditions.

(O: Good, X: No good)

—St-type—

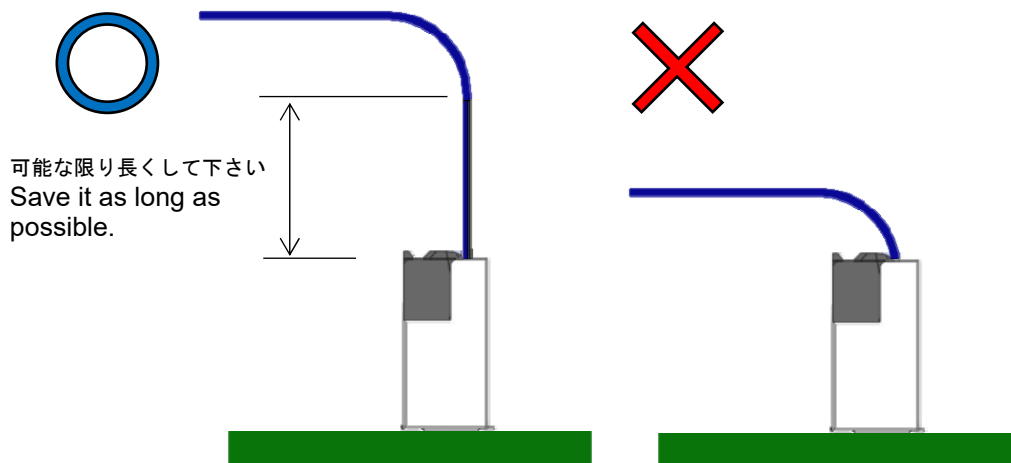

—RA type—

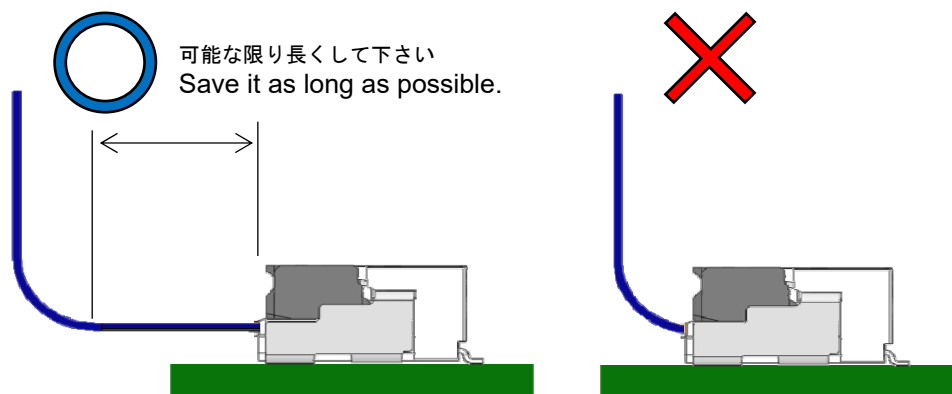

4. その他の注意事項 Other cautions

納入時は、エンボステープ仕様でコンタクトテール及び金具は保護されていますが、投げたり、大きな衝撃を加えたりしないようご注意ください。

Do not throw packaged products or apply any big shock to them, though contact tails and anchoring metals are protected in the Tape & Reel package when delivered.

5. 製品の保管及び管理 Storage management

製品は、常温、常湿及び塵の無い環境下で保管して下さい。コネクタをエンボステープから取り出した状態(バラ状態)で保管する場合、コンタクトテール及び金具に外力が加わらないようご注意ください。

Store connectors under normal temperature, normal humidity and no dust condition.

When storing connectors out of the embossed tape, do not apply any stress to contact tails and anchoring metals.